

# Bedienungsanleitung

## *spring-time*<sup>®</sup> premium 2.0



Ihr spring-time Händler /  
Berater\*in:

Das Urheberrecht für Text,  
Design, Fotografie und  
Illustration liegt bei  
**Aqua Living GmbH & Co. KG**

Alle Produkte sind geschützte  
Warenzeichen von  
**Aqua Living GmbH & Co. KG**  
und dürfen nicht ohne deren  
Genehmigung abgebildet  
oder deren Beschreibung  
benutzt werden.  
Ohne die ausdrückliche  
Genehmigung von  
**Aqua Living GmbH & Co. KG**  
darf diese Publikation  
- weder ganz noch in Teilen -  
abgebildet, gespeichert,  
reproduziert und wieder-  
oder weitergegeben werden  
durch mechanische,  
elektronische oder fotome-  
chanische Medien aller Art.

<b>Thema</b>	<b>Seite</b>
Vor dem Start	5
Lieferumfang / Verpackung	5
Allgemeine Hinweise	5
Produktübersicht / Bildliche Darstellung	6
Wichtige Vorsichtsmaßnahmen zu Ihrer Sicherheit	7 - 8
Elektromagnetische Felder	8
Wichtige Hinweise zum Vorfilterwechsel	8
Reparatur / Reinigung / Netzkabel	8
Komponenten zur Wasserreinigung	9
Wasserstoffgenerator	9
Display	10
Menüfeld	10
Erste Inbetriebnahme	10
Vor dem längeren Nichtgebrauch / Urlaub	11
Wiederinbetriebnahme nach längerem Nichtgebrauch	11
Funktion/Wartung Auffangbehälter	11
Wasserreinigung / „Frisch gepresstes Wasser“ herstellen	12
Wasserstoffwasser herstellen	13
Entkalkung des Gerätes	14 - 15
Entkalkung des Gerätes - Aktivkohleblockfilter	16 - 18

<b>Thema</b>	<b>Seite</b>
Entkalkung der Ventile im Wassertank	18 - 19
Die Ventile im Wassertank austauschen	19
Die Dichtungen am Gerät austauschen	19
Desinfektion des Gerätes	20 - 21
Desinfektion des Gerätes - Aktivkohleblockvorfilter	22 - 24
Vorfilterwechsel	24 - 26
Sterilfilterwechsel	26 - 27
Membranspülung	28
Funktionsstörungen / Häufig gestellte Fragen	29
Garantiebedingungen	30
Technische Daten	31
Ihre Notizen	32 - 34
Kundendienst	35

Liebe Kundin, lieber Kunde!

Herzlichen Glückwunsch zum Kauf Ihrer neuen **spring-time® premium**.

Mit dem Kauf des Wasserreinigungsgerätes **spring-time® premium** haben Sie sich für ein qualitativ hochwertiges Gerät entschieden.

Die Entwicklung und Produktion von Ihrem Gerät findet in Deutschland statt. Die spring-time zeichnet sich durch einfache Bedienung, Langlebigkeit, Zuverlässigkeit und hohe Reinigungsleistung aus.

Die hohe Reinigungsleistung wird mit erstklassigen Filtern und der feinsten Membran, der Umkehrosmose, erreicht. Die Anreicherung mit aktivem Wasserstoff erfolgt durch einen Wasserstoffgenerator ohne Oxidationsmittel. Ob Sie Ihr frisch gereinigtes Wasser zum Trinken, zum Kaffee- oder Teegenuss- oder zur Speisenzubereitung verwenden, der hohe Reinigungsgrad des Wassers und der einzigartige Geschmack werden Sie überzeugen.

Wir wünschen Ihnen viele Freude mit Ihrem neuen Wasserreinigungsgerät!

Ihr **aqua living®** Team

Nehmen Sie die spring-time aus der Verpackung und überprüfen Sie dabei den kompletten Lieferumfang.

Bewahren Sie vorsorglich den Karton samt der Innenverpackung auf.

Bei sichtbaren Transportschäden darf das Gerät nicht in Betrieb genommen werden. Setzen Sie sich in diesem Fall bitte innerhalb von 3 Tagen mit Ihrem Händler oder Aqua Living in Verbindung.

Achten Sie darauf, dass die Verpackung nicht in die Hände von Kindern gelangt. **Achtung:** Erstickungsgefahr!

#### Lieferumfang:

- Gerät **spring-time® premium**
- Wassertank
- Tankdeckel
- Tropfschale
- Auffangbehälter
- Abtropfblech
- Bedienungsanleitung
- Garantie-Urkunde
- Garantie-Karte
- Entkalkungsmittel
- Desinfektionsmittel

Lesen Sie die Bedienungsanleitung sorgfältig durch und bewahren Sie diese auf.

Bevor Sie das Gerät ans Netz anschließen, prüfen Sie, ob die Netzspannung auf dem Typenschild mit der örtlichen Netzspannung übereinstimmt.

Stellen Sie das Gerät auf eine ebene und feste Oberfläche.

Lassen Sie das eingeschaltete Gerät nicht unbeaufsichtigt.

Dieses Gerät ist ausschließlich für die Filtration von **kalttem** Leitungswasser in Wohnbereichen geeignet.

Dieses Gerät wird Benutzern (einschließlich Kindern) mit physischen, sensorischen oder psychischen Beeinträchtigungen bzw. ohne jegliche Erfahrung oder Vorwissen nur dann zum Gebrauch empfohlen, wenn eine gründliche Anleitung zur Benutzung durch urteilsfähige Personen sicher gestellt ist.

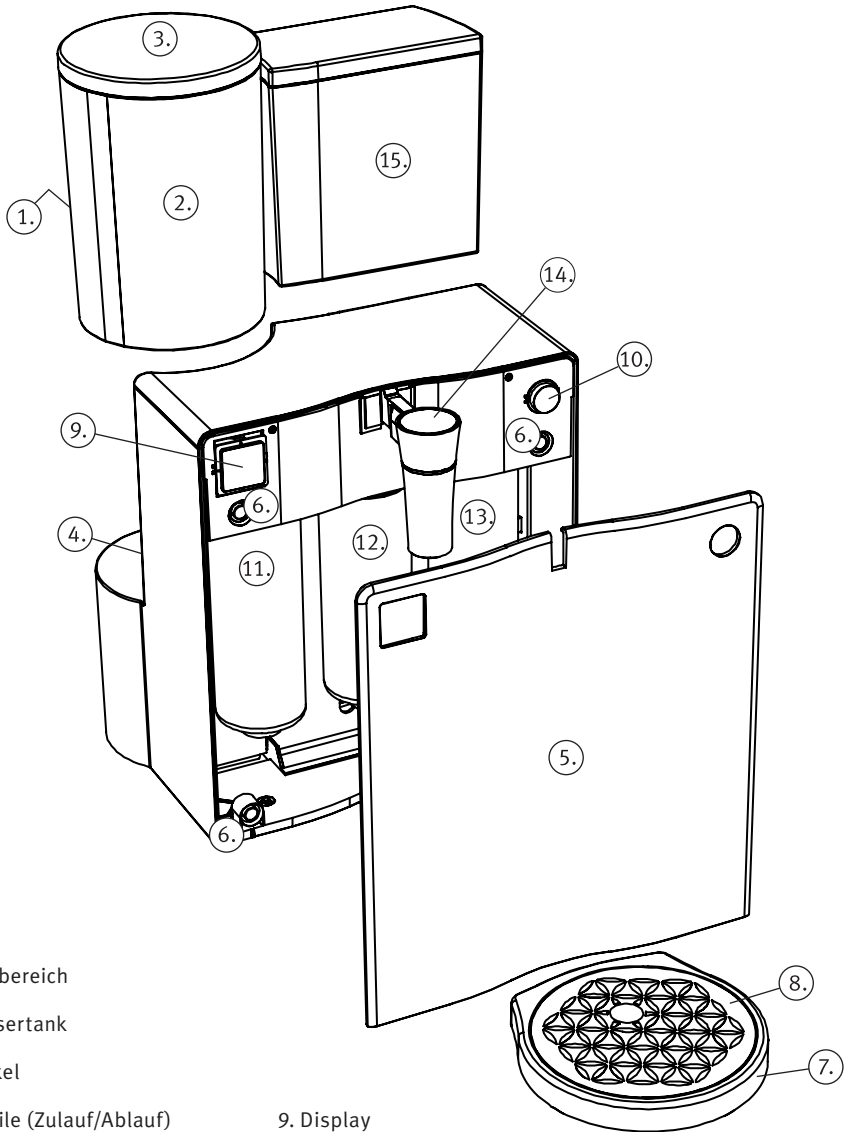

1. Griffbereich

2. Wassertank

3. Deckel

4. Ventile (Zulauf/Ablauf)

5. Frontblende

6. Magnethalter

7. Tropfschale

8. Abtropfblech

9. Display

10. Start-Stopp-Taste

11. Vorfilter

12. Umkehrosmosemembran

13. Keramikfilter

14. Wasserauslauf mit  
Menüfeld

15. Auffangbehälter für  
Kondenswasser / ozonhal-  
tiges Wasser

**Beim Betrieb von Elektrogeräten bestehen verbindliche Gebrauchsregeln, um Unfälle durch Brand oder elektrische Schläge zu vermeiden. Deshalb sind vor Inbetriebnahme folgende Hinweise sorgfältig zu lesen und zu beachten:**

- Stellen Sie sicher, dass die auf dem Typenschild des Gerätes angegebene Netzspannung mit dem Ihres Netzanschlusses übereinstimmt.

- Offensichtlich beschädigte Geräte nicht in Betrieb nehmen.

- Den Stecker aus der Steckdose ziehen, sobald das Gerät nicht benutzt wird oder beim Reinigen wie auch Entnehmen/ Einsetzen von Teilen.

- Netzkabel, Stecker oder das Gerät nicht in Wasser oder andere Flüssigkeiten tauchen und das Netzkabel vor der Berührung mit heißen Flächen schützen.

- Das Gerät keinen direkten Sonnenstrahlen aussetzen und nicht in unmittelbarer Nähe von temperierten Küchenherden, Backöfen oder Hitzequellen verwenden.

- Im Beisein von Kindern das Gerät mit besonderer Vorsicht handhaben.

- Keine kohlenensäurehaltigen oder heißen Getränke in das Gerät einfüllen.

- Kein mikrobiologisch gefährliches Wasser oder Wasser unbekannter Herkunft verwenden.

- Halten Sie das Gerät nicht unter fließendes Wasser.

- Regelmäßigen Vorfilterwechsel durchführen (zu den Zeitabständen siehe S. 24 - 26).

- Das Restwasser aus dem Wassertank immer nach dem Wasserdurchlauf wegschütten. Der Wasserdurchlauf ist beendet, wenn das Displayfenster nicht mehr leuchtet und das Wort „Ready“ erscheint (ca. 30 Sekunden).

- Nach erster Inbetriebnahme des Gerätes, nach jedem Vorfilterwechsel sowie nach erfolgreicher Entkalkung und Desinfektion des Gerätes die Membranspülung durchführen und den ersten Wasserdurchlauf wegschütten.

- Eine Entkalkung des Gerätes mit dem von **aqua living®** empfohlenem Entkalkungsmittel (auch im Einzelhandel erhältlich) ist spätestens alle vier Wochen (monatlich) durchzuführen, bei Bedarf auch öfter.

- Eine Desinfektion des Gerätes mit original **aqua living®** -Desinfektionsmittel wird einmal im Monat und vor und nach längerem Nichtgebrauch (ca. 14 Tagen) dringend empfohlen.

- Falls mehrere Vorgänge nacheinander durchgeführt werden müssen, ist unbedingt die folgende Reihenfolge zu beachten:

1. Entkalkung
2. Membranspülung
3. Desinfektion
4. Membranspülung
5. Wasserreinigung (ohne H<sub>2</sub>)
6. Vorfilterwechsel
7. Membranspülung
8. Wasserreinigung (ohne H<sub>2</sub>)

- Das Gerät darf nach der Inbetriebnahme nur an einem frostsicheren Ort betrieben oder aufbewahrt werden (+2° Celsius).

- Füllen Sie in die spring-time nur kaltes Leitungswasser.
- Den Wassertank nicht abnehmen während die spring-time in Betrieb ist.
- Den Wassertank nur abnehmen, wenn im Display „Ready“ angezeigt wird.
- Erst wenn alle Filter bis zum Anschlag eingedreht sind, kann die spring-time Ihre Aufgaben erfüllen.
- Lassen Sie Schäden an der **spring-time**<sup>®</sup> umgehend beheben. Wenden Sie sich dazu an Ihren Kundendienst.

Für den fristgemäßen Vorfilterwechsel ist ausschließlich der Kunde verantwortlich.

Der Vorfilter hat eine Lebensdauer von höchstens 6 Monaten. Die Zeitabstände des Vorfilterwechsels sind abhängig von der Leitungswasserqualität. Stark belastetes Leitungswasser kann zu kürzeren Zeitabständen führen.

Spätestens nach 6 Monaten ab dem Kaufdatum / letzten Vorfilterwechsel ist ein Vorfilterwechsel notwendig.

Für den Vorfilterwechsel dürfen nur original **aqua living**<sup>®</sup> Filter verwendet werden. Beziehen Sie diese von Ihrem Händler oder direkt von **aqua living**<sup>®</sup>.

Nach jedem Vorfilterwechsel ist der erste Wasserdurchlauf (ohne H2) wegzuschütten.

Der Vorfilterwechsel kann vom Kunden selbst durchgeführt werden (siehe Seite 24 - 26).

Sie können jeden Vorfilterwechsel auf Seite 32 - 34 in den Notizen vermerken.

Reparaturen oder technische Eingriffe am Gerät dürfen ausschließlich durch den **aqua living**<sup>®</sup>-Kundendienst durchgeführt werden.

Schauen Sie zuerst bei den häufig gestellten Fragen nach und kontaktieren falls notwendig danach den Kundendienst (siehe Seite 29).

Senden Sie das Gerät, falls eine Reparatur notwendig ist, nur in der originalen Verpackung an **aqua living**<sup>®</sup> zurück.

### **Reinigung**

Zur äußeren Reinigung des Gerätes und des Wassertanks keine Essigsäure, Schleif- oder Scheuermittel verwenden. Es genügt ein feuchtes Tuch.

Der Wassertank ist bei ersichtlicher Verschmutzung zu reinigen. Das Reinigen des Wassertanks kann auch in der Spülmaschine erfolgen (bis 50° Grad).

### **Netzkabel**

Die Netzzuleitung ist ca. 2,0 m lang. Ein Verlängerungskabel kann bei Beachtung aller wichtigen Vorschriften angeschlossen werden. Ist das Netzkabel beschädigt oder defekt, kann es über den **aqua living**<sup>®</sup> Kundendienst nachbestellt werden.

### **Elektromagnetische Felder**

Das Gerät erfüllt sämtliche Normen bezüglich elektrischer, magnetischer und elektromagnetischer Felder.



## Komponenten zur Wasserreinigung

Der **aqua living®** Vorfilter hat eine Lebensdauer von höchstens 6 Monaten.

Die **spring-time® premium** kann wahlweise mit einem Sedimentvorfilter oder mit einem Aktivkohleblockvorfilter genutzt werden.

Der Sedimentvorfilter ist serienmäßig in der spring-time eingebaut.

Der Aktivkohleblockvorfilter kann anstatt des Sedimentvorfilters eingesetzt werden. Er sollte immer dann eingesetzt werden, wenn das Leitungswasser stark chlorhaltig ist oder die spring-time im Ausland genutzt wird.

### **Achtung!**

Achten Sie darauf, dass alle Filter immer bis zum Anschlag eingedreht sind. Ist dies nicht der Fall, erfüllt der jeweilige Filter seine Aufgaben nicht.

### **1. Sedimentvorfilter**

Damit werden alle festen Substanzen wie z.B. Sand, Rost und Ablagerungen in hohem Maße herausgefiltert.

### **2. Umkehrosmosemembran**

Damit werden Substanzen wie z.B. Schwermetalle, Pestizide, Medikamentenrückstände, Chlor, Bakterien, Viren, Asbest, Nitrate, Nitride, anorganische Mineralien und radioaktive Elemente bis zu 99,99 % herausgefiltert.

Durch die feinen Poren der Membran gelangt lediglich das reine Wasser, Mineralien in Ionen-Form und Sauerstoff.

### **3. Nachfilter / Keramikfilter**

Dieser Filter bildet eine zusätzliche Sicherheitsstufe und verleiht dem Wasser einen kristallklaren Geschmack frischen Gletscherwassers sowie seine Hexagonale Struktur.

### **4. Sterilfilter**

Der Sterilfilter befindet sich im Auslaufhahn und ist eine zusätzliche Sicherheitsstufe die z.B. dafür sorgt, dass der Auslaufhahn steril bleibt.

## **Wasserstoffgenerator**

Durch die Funktion des Wasserstoffgenerators wird das gefilterte Wasser mit molekularem Wasserstoff angereichert und erhält zusätzlich einen deutlich besseren Redox-Wert sowie die Fähigkeit freie Radikale zu neutralisieren.

### **Wartung des Wasserstoffgenerators**

Um weiterhin eine optimale Konzentration von Wasserstoff im Wasser zu erhalten, empfehlen wir Ihnen den Wasserstoffgenerator, welcher zu den Verschleißteilen gehört, regelmäßig ca. alle **zwei Jahre** durch den Kundendienst austauschen zu lassen.

**Bedeutung**

In Betrieb:

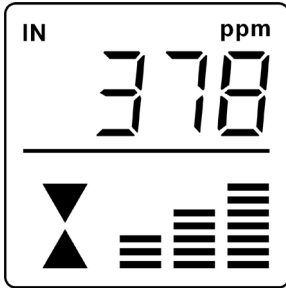

Das Display zeigt den Ein-  
gangsleitwert des Leitungswassers der gelösten leitfähigen Teilchen in PPM (parts per million) an.  
Die rotierenden Dreiecke (links, unten) symbolisieren den Betrieb der Pumpe.  
Die aufsteigenden Balken (rechts, unten) visualisieren die Druckverteilung in den einzelnen Filtern.

Nach der Filtration:

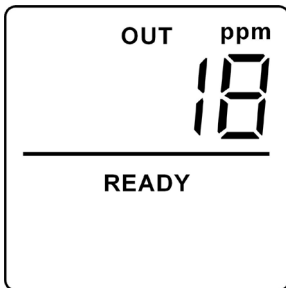

Das Display zeigt den Aus-  
gangsleitwert des gereinigten Wassers in PPM (parts per million) an.

Die spring-time premium ist mit einem Menüfeld am Auslaufhahn ausgestattet. Über dieses Menüfeld können Sie zwischen folgenden zwei Programmen auswählen:

„Frisch gepresstes Wasser“  
oder  
„Frisch gepresstes Wasser“  
angereichert mit aktivem Wasserstoff.

Die Ausgangseinstellung ist immer „Frisch gepresstes Wasser“



Durch die Mode Taste gelangen Sie zu der Wasserstoffanreicherung „H“.

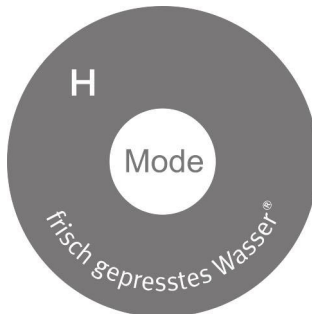

Bei der ersten Inbetriebnahme sind die ersten beiden Wasserreinigungen wegzuschütten.

Die dritte Wasserreinigung kann getrunken werden. Führen Sie die erste Wasserreinigung in der Ausgangseinstellung „Frisch gepresstes Wasser“ und die zweite Wasserreinigung mit der Wasserstoffanreicherung durch.

Wasserreinigung / „Frisch gepresstes Wasser“ herstellen (siehe Seite 12).

Wasserstoffwasser herstellen (siehe Seite 13).

### Vor dem Urlaub

Führen Sie vor dem Urlaub zuerst eine Entkalkung und danach die Desinfektion des Gerätes durch. Belassen Sie den Wassertank auf dem Gerät und legen Sie den Tankdeckel nicht auf.

### Wiederinbetriebnahme nach längerem Nichtgebrauch

Führen Sie die Desinfektion der spring-time durch.

Wenn der letzte Vorfilterwechsel länger als 6. Monate zurück liegt, ist der Vorfilterwechsel auch durchzuführen.

Liegt der Zeitraum der Nichtinbetriebnahme des Gerätes unter 14 Tagen, sind lediglich die ersten beiden Wasserreinigungen wegzuschütten.

### Funktion/Wartung des Auffangbehälters

1. Das Gerät nicht ohne aufgesetzten Auffangbehälter in Betrieb nehmen!

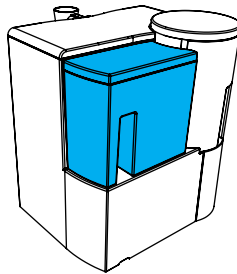

Unter bestimmten Funktionsvoraussetzungen kann sich im Auffangbehälter etwas Kondenswasser sammeln.

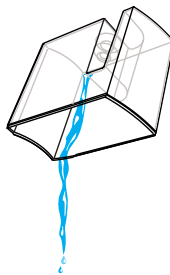

2. Das im Auffangbehälter eventuell gesammelte Wasser einmal in der Woche wegschütten und den Auffangbehälter bei Bedarf ausspülen.

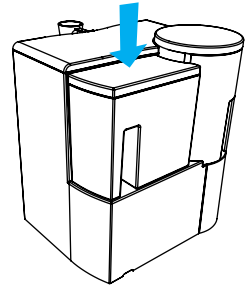

3. Den Auffangbehälter wieder aufsetzen.

Das Gerät ist nun wieder betriebsbereit.

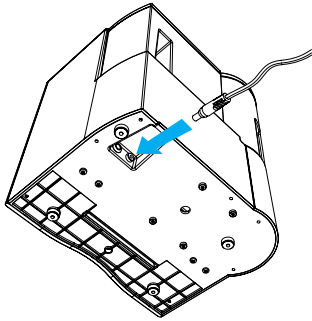

24 V Buchse mit dem Gerät verbinden. Netzstecker in die Steckdose stecken und ein entsprechend großes Gefäß (min. 1,4 l) unter den Wasserauslauf stellen.

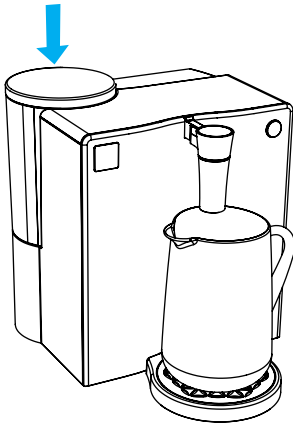

Wassertank abnehmen, mit 1,8 L kaltem Leitungswasser befüllen und in der richtigen Position (weiße Füllmengenskala vorne links) aufsetzen.

Das Gerät ist betriebsbereit.

Eine Auswahl auf dem Menüfeld ist nicht notwendig, da die Ausgangseinstellung immer „Frisch gepresstes Wasser“ ist.

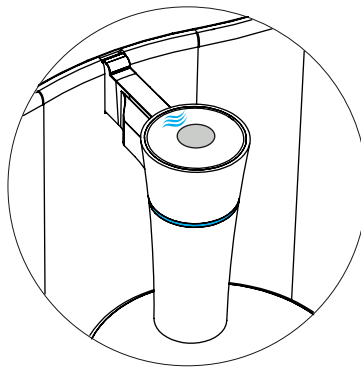

Kurzer leichter Druck auf die Start-Stopp-Taste und die Wasserreinigung beginnt. Nach erfolgtem Wasserdurchlauf schaltet sich das Gerät automatisch ab. Ein Abschalten ist also nicht erforderlich!

**Achtung:**

Der Wassertank darf während des Wasserdurchlaufs nicht abgenommen werden! Das Gerät steht unter Druck.

**Achtung:**

Der Wassertank darf erst 30 Sekunden nach dem Wasserdurchlauf abgenommen werden! Die 30 Sekunden sind um, wenn das Display nicht mehr beleuchtet ist und „Ready“ im Display angezeigt wird. (In den 30 Sek. nach dem Wasserdurchlauf findet der Druckabbau statt).

**Achtung:**

Das im Wassertank gesammelte Restwasser nach jedem Durchlauf wegschütten. Dadurch werden die Dichtungen geschont und die Schadstoffe können sich nicht im Tank ablagern.

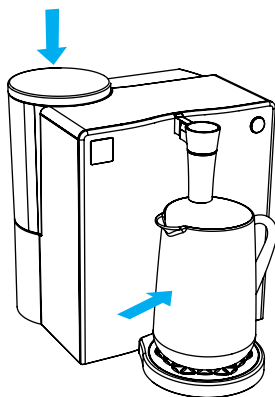

1. Den Wassertank mit 1,8L kaltem Leitungswasser befüllen und ein Gefäß unter den Wasserauslauf stellen.

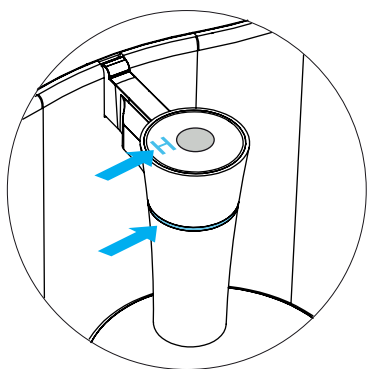

2. Durch kurzes leichtes drücken der Mode Taste auf dem Menüfeld, leuchten das „H“ und der Leuchtring blau auf und die Anreicherung mit aktivem Wasserstoff wurde ausgewählt.

3. Die Start-Stopp-Taste kurz leicht drücken. Die Wasserstoffwasserproduktion beginnt.

**Info:** Wenn das auswählen auf dem Menüfeld und das starten der Wasserreinigung mit Anreicherung von Wasserstoff durch die Start-Stopp-Taste länger als 30 Sek. auseinander liegt, schaltet die *spring-time*<sup>®</sup> automatisch wieder in das Programm der normalen Wasserreinigung ohne Wasserstoffanreicherung um.

### Anwendung:

Das Wasserstoffwasser kann nicht nur zum Trinken verwendet werden. Es ist auch besonders wertvoll für Fisch, Fleisch, Obst, Gemüse und Salate. Letztere werden, wenn sie z.B. 30 min in frischem Wasserstoffwasser liegen, vom Wasserstoff zu neuem Leben erweckt und sind danach zum Teil so knackig wie bei der Ernte.

Auch bei der äußeren Anwendung ist der Wasserstoff für unseren Körper sehr wertvoll. Durch Wasserstofffußbäder oder das Auflegen von Wasserstoffkompressen dringt der aktive Wasserstoff in die Haut ein und es können Verspannungen gelöst werden. Beanspruchte Haut erholt sich durch Waschen mit Wasserstoffwasser schneller. Trocknen Sie sie dafür nicht ab, sondern lassen das Wasserstoffwasser einwirken.

Nachfolgend die Bedienungsanleitung, wenn die springtime mit dem Sedimentvorfilter (serienmäßig eingebaut) genutzt wird:

Eine Entkalkung des Gerätes mit original aqua living® Entkalkungsmittel oder mit einem von aqua living® empfohlenen Entkalkungsmittel (auch im Einzelhandel erhältlich) ist spätestens alle vier Wochen durchzuführen, bei Bedarf auch öfter.

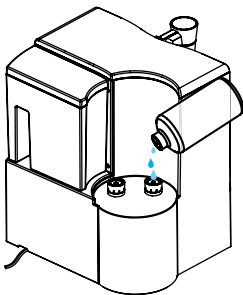

1. Den Wassertank abnehmen und die beiden Stößel auf der Rückseite des Gerätes mit Entkalkungsmittel befüllen. Nach einigen Minuten vorsichtig alle dabei nach oben schwimmenden Fremdpartikel entfernen.

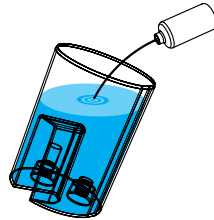

2. 1,7 L Leitungswasser in den Wassertank füllen und 50 ml Entkalkungsmittel hinzufügen. Bei starker Verkalkung die Menge des Entkalkungsmittels verdoppeln.

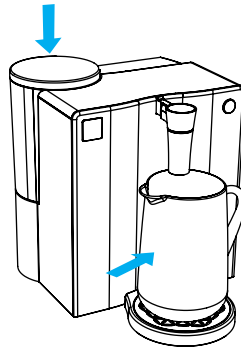

3. Den gefüllten Wassertank aufsetzen und ein Gefäß unter den Wasserauslauf stellen. Während der Entkalkung treten eventuell ein paar Tropfen Wasser aus dem Wasserauslauf aus.

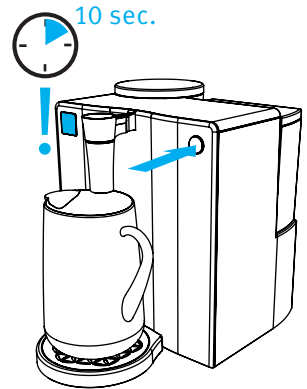

4. Die Start-Stopp-Taste (genau **zehn** Sekunden lang) gedrückt halten, bis im Display „FLUS“ angezeigt wird. Danach die Start-Stopp-Taste loslassen. Der Entkalkungsvorgang beginnt. Nach erfolgter Entkalkung (ca. 60 min) schaltet sich die **springtime®** automatisch ab.

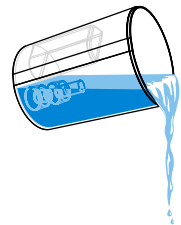

5. **Achtung:** Gesundheitsgefährdung! Das Wasser aus dem Wassertank und dem Gefäß wegschütten! Den Wassertank und das Gefäß sorgfältig mit Wasser ausspülen.

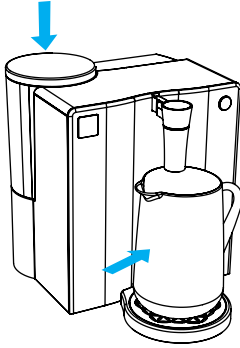

6. 1,8 L Leitungswasser in den Wassertank füllen und ein Gefäß unter den Wasserauslauf stellen.



15 sec.

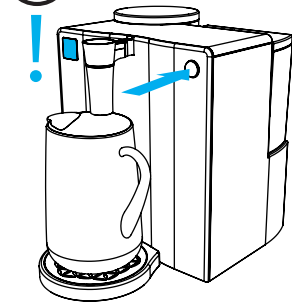

### 7. Membranspülung

Die Start-Stopp-Taste (genau **fünfzehn** Sekunden lang) **gedrückt halten**, bis im Display „**RSP**“ angezeigt wird. Danach die Start-Stopp-Taste loslassen. Die Membranspülung beginnt. Nach erfolgter Membranspülung (ca. 15 min) schaltet sich die **spring-time®** automatisch ab.

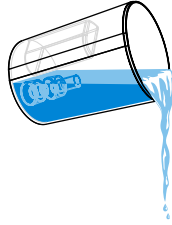

8. Das Wasser aus dem Wassertank und dem Gefäß wegschütten!

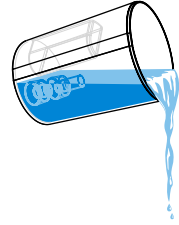

10. Das Wasser aus dem Wassertank und dem Gefäß wegschütten!

Das Gerät ist betriebsbereit.

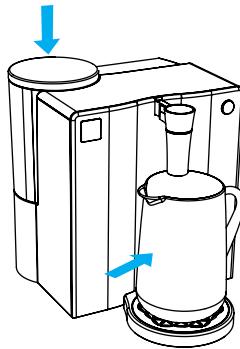

9. 1,8 L kaltes Leitungswasser in den Wassertank füllen und ein Gefäß unter den Wasserauslauf stellen. Durch kurzes leichtes drücken der Start-Stopp-Taste beginnt die Wasserreinigung (ca. 15 min).

Nachfolgend die Bedienungsanleitung, wenn die spring-time mit dem Aktivkohleblockvorfilter genutzt wird:

Eine Entkalkung des Gerätes mit original aqua living Entkalkungsmittel oder mit einem von aqua living empfohlenen Entkalkungsmittel (auch im Einzelhandel erhältlich) ist spätestens alle vier Wochen durchzuführen, bei Bedarf auch öfter.

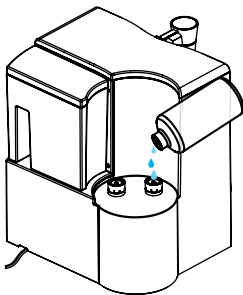

1. Den Wassertank abnehmen und die beiden Stößel auf der Rückseite des Gerätes mit Entkalkungsmittel befüllen. Nach einigen Minuten vorsichtig alle dabei nach oben schwimmenden Fremdpartikel entfernen.

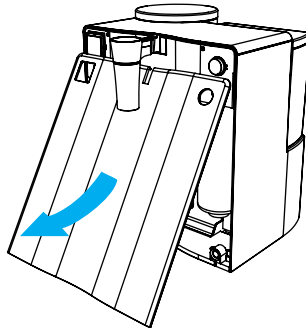

2. Die Frontblende ist mit vier Magneten befestigt. Die Frontblende vom Gerät lösen und nach unten wegziehen.

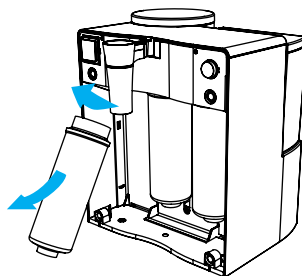

3. Den Aktivkohleblockvorfilter (linke Patrone) per Hand herausdrehen und nach unten abziehen.

4. An seine Stelle den Sedimentvorfilter (Standardvorfilter der *spring-time® premium*) bis zum Anschlag eindrehen.

**Achtung!** Wenn der Vorfilter nicht bis zum Anschlag eingedreht ist, gelangt Säure in die Membran.



5. 1,7 L Leitungswasser in den Wassertank füllen und 50 ml Entkalkungsmittel hinzufügen. Bei starker Verkalkung die Menge des Entkalkungsmittels verdoppeln.



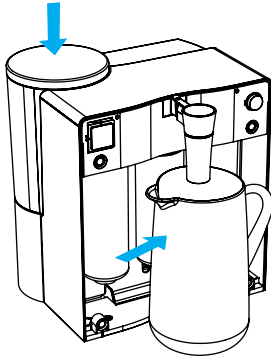

6. Den gefüllten Wassertank aufsetzen und ein Gefäß unter den Wasserauslauf stellen. Während der Entkalkung treten eventuell ein paar Tropfen Wasser aus dem Wasserauslauf aus.

10 sec.

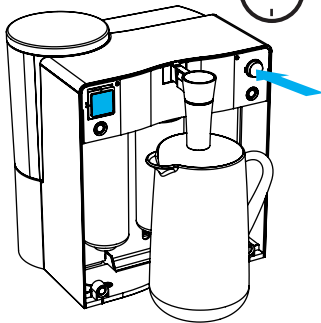

7. Die Start-Stopp-Taste (genau **zehn** Sekunden lang) gedrückt halten, bis im Display „**FLUS**“ angezeigt wird. Danach die Start-Stopp-Taste loslassen. Der Entkalkungsvorgang

beginnt. Nach erfolgter Entkalkung (ca. 60 min) schaltet sich die **spring-time**® automatisch ab.

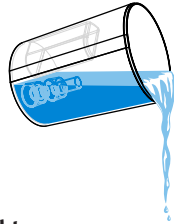

### 8. Achtung:

Gesundheitsgefährdung! Das Wasser aus dem Wassertank und dem Gefäß wegschütten! Den Wassertank und das Gefäß sorgfältig mit Wasser ausspülen.

9. 1,8 L Leitungswasser in den Wassertank füllen und ein Gefäß unter den Wasserauslauf stellen.

15 sec.

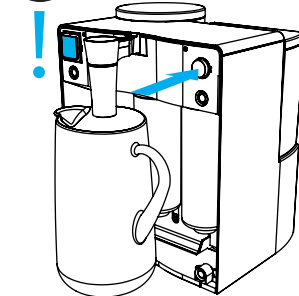

10. **Membranspülung**  
Die Start-Stopp-Taste

(genau **fünfzehn** Sekunden lang) gedrückt halten, bis im Display „**RSP**“ angezeigt wird. Danach die Start-Stopp-Taste loslassen. Die Membranspülung beginnt. Nach erfolgter Membranspülung (ca. 15 min) schaltet sich die **spring-time**® automatisch ab.

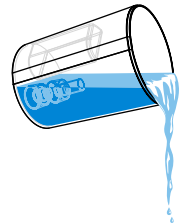

11. Das Wasser aus dem Wassertank und dem Gefäß wegschütten!

12. 1,8 L kaltes Leitungswasser in den Wassertank füllen und ein Gefäß unter den Wasserauslauf stellen. Durch kurzes leichtes drücken der Start-Stopp-Taste beginnt die Wasserreinigung (ca. 15 min).

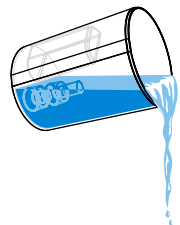

13. Das Wasser aus dem Wassertank und dem Gefäß wegschütten!

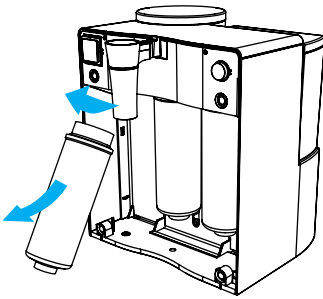

14. Den Sedimentvorfilter per Hand herausdrehen und bis zum nächsten Gebrauch aufbewahren. (Das Restwasser, das sich im Sedimentfilter befindet vor der Aufbewahrung ausschütten):

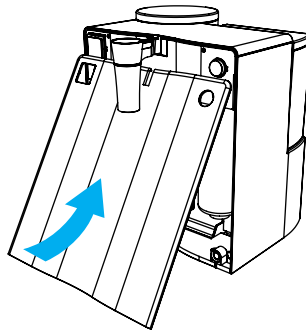

16. Die Frontblende wieder einsetzen.

Das Gerät ist betriebsbereit.

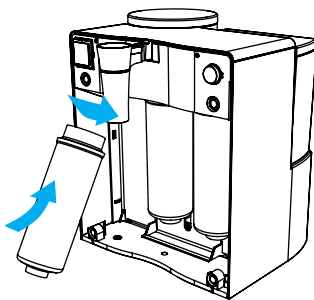

15. Den Aktivkohleblockvorfilter bis zum Anschlag per Hand wieder eindrehen. **Achtung!** Wenn der Vorfilter nicht bis zum Anschlag eingedreht ist, kann er seine Aufgaben nicht erfüllen.

Wenn der Wassertank undicht ist, müssen die Ventile im Wassertank entkalkt werden. Das Entkalken der Ventile ist spätestens alle vier Wochen durchzuführen und ist ein Bestandteil des Entkalkungsvorgangs der spring-time.

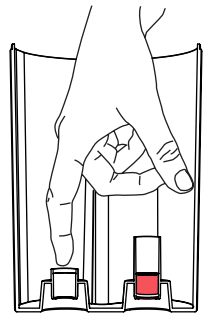

• Im Wassertank befinden sich zwei rote Ventile. Diese können mit den Fingern von innen nach außen herausgedrückt werden. (Dafür kein Werkzeug / Besteck verwenden).

• Nachdem die Ventile vom Wassertank getrennt wurden, diese für mindesten 15 min in Entkalkungsmittel legen (bei starker Verkalkung die Ventile über Nacht im Entkalkungsmittel liegen lassen).

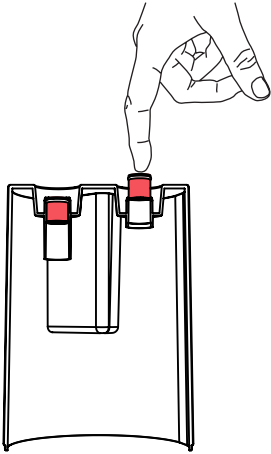

- Die Ventile mit den Fingern von außen nach innen hineindrücken (die Seite mit dem Kreuz ist innenliegend).

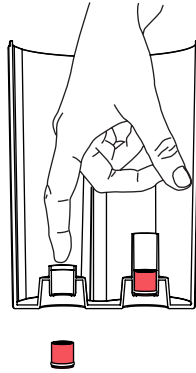

- Die roten Ventile von innen nach außen aus dem Wassertank herausdrücken.

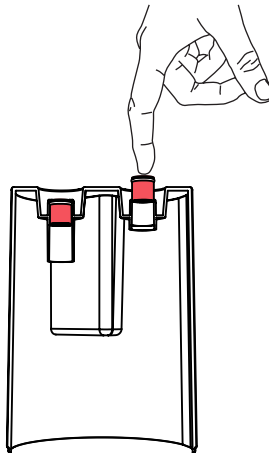

- Die neuen Ventile mit den Fingern von außen nach innen hineindrücken (die Seite mit dem Kreuz ist innenliegend).

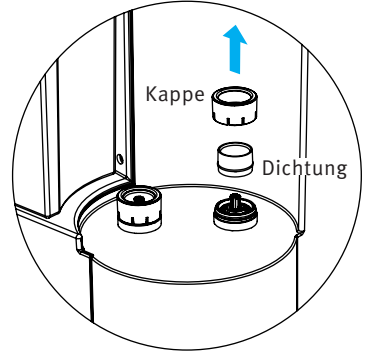

- Die Kappe (der Teil der sich von außen drehen lässt) nach oben wegziehen. Die Silikondichtung nach oben herausziehen. Die neue Dichtung mit der schmalen, dünnen Seite nach unten einsetzen. Die Kappe wieder aufsetzen und festdrücken.

Nachfolgend die Bedienungsanleitung, wenn die *spring-time*<sup>®</sup> mit dem Sedimentvorfilter (serienmäßig eingebaut) genutzt wird:

Eine Desinfektion des Gerätes mit Original aqua living-Desinfektionsmittel (H<sub>2</sub>O<sub>2</sub> in 3% Lösung) ist **spätestens nach vier Wochen und nach längerem Nichtgebrauch (ab ca. 14 Tagen)** durchzuführen.

**Tipp:** Die Desinfektion ist wirkungsvoller, wenn vorher eine Entkalkung des Gerätes durchgeführt wurde.

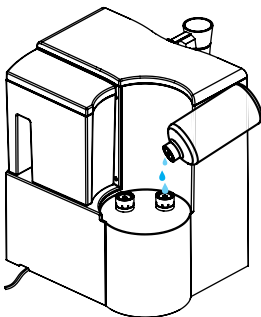

**1.** Den Wassertank abnehmen und die beiden Stöbel auf der Rückseite des Gerätes mit Desinfektionsmittel befüllen. Nach einigen Minuten vorsichtig alle dabei nach oben schwimmenden Fremdpartikel entfernen.

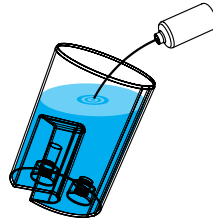

**2.** 1,7 L Leitungswasser in den Wassertank füllen und 100 ml Desinfektionsmittel (H<sub>2</sub>O<sub>2</sub> in 3% Lösung) hinzufügen.

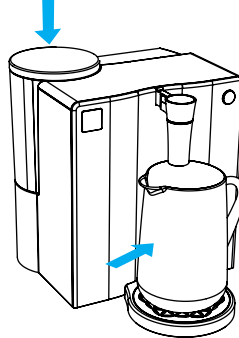

**3.** Den gefüllten Wassertank aufsetzen und ein Gefäß unter den Wasserauslauf stellen.

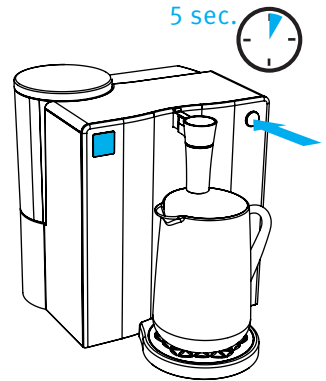

**4.** Die Start-Stopp-Taste (genau **fünf** Sekunden lang) gedrückt halten, bis im Display „REF“ angezeigt wird. Danach die Start-Stopp-Taste loslassen. Der Desinfektionsvorgang beginnt.

Nach erfolgter Desinfektion (ca. 15 min) schaltet sich die *spring-time*<sup>®</sup> automatisch ab.

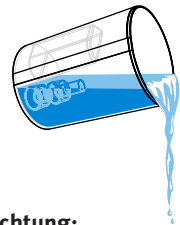

**5. Achtung:** Gesundheitsgefährdung! Das Wasser aus dem Wassertank (ca. 400 – 600 ml) und dem Gefäß wegschütten (ca. 1,2 -1,4 L)! Den Wassertank und das Gefäß sorgfältig mit Wasser ausspülen.

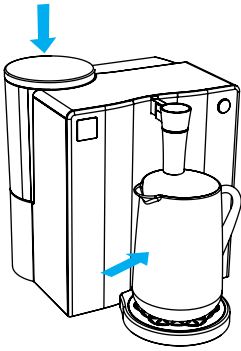

6. 1,8 L Leitungswasser in den Wassertank füllen und ein Gefäß unter den Wasserauslauf stellen.

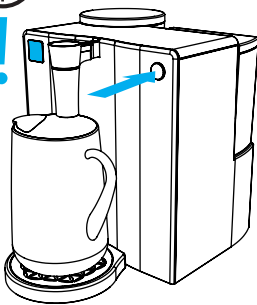
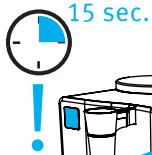

### 7. Membranspülung

Die Start-Stopp-Taste (genau **fünfzehn** Sekunden lang) **gedrückt halten**, bis im Display „RSP“ angezeigt wird. Danach die Start-Stopp-Taste loslassen. Die Membranspülung beginnt. Nach erfolgter Membranspülung (ca. 15 min) schaltet sich die **spring-time®** automatisch ab.

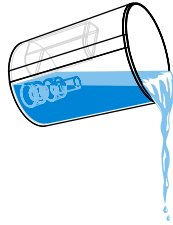

8. Das Wasser aus dem Wassertank und dem Gefäß wegschütten!

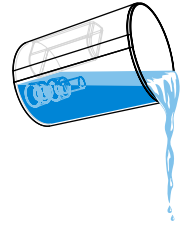

10. Das Wasser aus dem Wassertank und dem Gefäß wegschütten!

Das Gerät ist betriebsbereit.

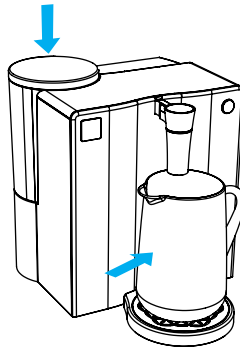

9. 1,8 L kaltes Leitungswasser in den Wassertank füllen und ein Gefäß unter den Wasserauslauf stellen. Durch kurzes leichtes drücken der Start-Stopp-Taste beginnt die Wasserreinigung (ca. 15 min).

Nachfolgend die Bedienungsanleitung, wenn die *spring-time*<sup>®</sup> mit dem Aktivkohleblockvorfilter genutzt wird:

Eine Desinfektion des Gerätes mit Original *aqua living*<sup>®</sup>- Desinfektionsmittel (H<sub>2</sub>O<sub>2</sub> in 3% Lösung) ist spätestens nach vier Wochen und nach längerem Nichtgebrauch (ab ca. 14 Tagen) durchzuführen.

**Tipp: Die Desinfektion ist wirkungsvoller, wenn vorher eine Entkalkung des Gerätes durchgeführt wurde.**

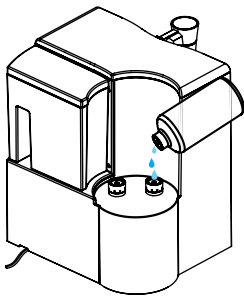

1. Den Wassertank abnehmen und die beiden Stößel auf der Rückseite des Gerätes mit Desinfektionsmittel befüllen. Nach einigen Minuten vorsichtig alle dabei nach oben schwimmenden Fremdpartikel entfernen.

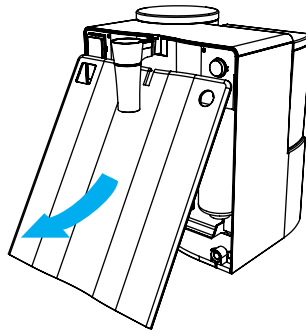

2. Die Frontblende ist mit vier Magneten befestigt. Die Frontblende vom Gerät lösen und nach unten wegziehen.

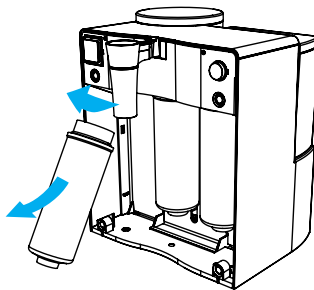

3. Den Aktivkohleblockvorfilter (linke Patrone) per Hand herausdrehen und nach unten abziehen.

4. An seine Stelle den Sedimentvorfilter (Standardvorfilter der *spring-time*<sup>®</sup> premium) bis zum Anschlag eindrehen.

**Achtung!** Wenn der Vorfilter nicht bis zum Anschlag eingedreht ist, gelangt Säure in die Membrane.

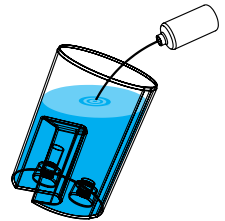

5. 1,7 L Leitungswasser in den Wassertank füllen und 100 ml Desinfektionsmittel hinzufügen.

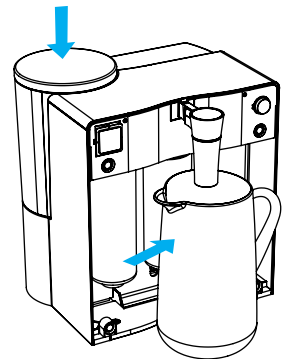

6. Den gefüllten Wassertank aufsetzen und ein Gefäß unter den Wasserauslauf stellen.

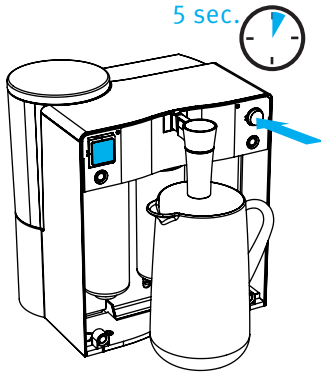

**7.** Die Start-Stopp-Taste (genau **fünf** Sekunden lang) gedrückt halten, bis im Display „REF“ angezeigt wird. Danach die Start-Stopp-Taste loslassen. Der Desinfektionsvorgang beginnt. Nach erfolgter Desinfektion (ca. 15 min) schaltet sich die **spring-time®** automatisch ab.

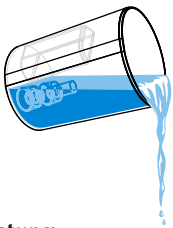

**8. Achtung:** Gesundheitsgefährdung! Das Wasser aus dem Wassertank (ca. 400 – 600 ml) und dem Gefäß wegschütten (ca. 1,2 -1,4 L)! Den Wassertank und das Gefäß sorgfältig mit Wasser ausspülen.

**9.** 1,8 L Leitungswasser in den Wassertank füllen und ein Gefäß unter den Wasserauslauf stellen.

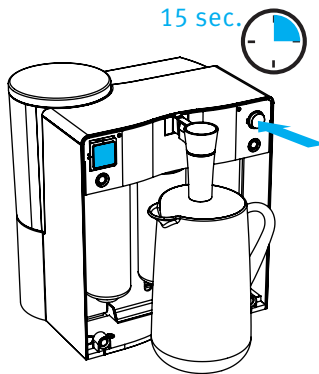

**10. Membranspülung**  
Die Start-Stopp-Taste (genau **fünfzehn** Sekunden lang) gedrückt halten, bis im Display „RSP“ angezeigt wird. Danach die Start-Stopp-Taste loslassen. Die Membranspülung beginnt. Nach erfolgter Membranspülung (ca. 15 min) schaltet sich die **spring-time®** automatisch ab.

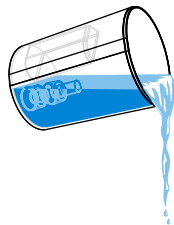

**11.** Das Wasser aus dem Wassertank und dem Gefäß wegschütten!

**12.** 1,8 L kaltes Leitungswasser in den Wassertank füllen und ein Gefäß unter den Wasserauslauf stellen. Durch kurzes leichtes drücken der Start-Stopp-Taste beginnt die Wasserreinigung (ca. 15 min).

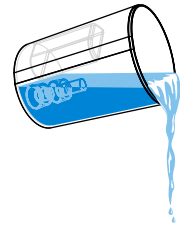

**13.** Das Wasser aus dem Wassertank und dem Gefäß wegschütten!

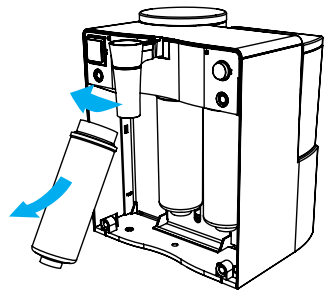

**14.** Den Sedimentvorfilter per Hand herausdrehen und bis zum nächsten Gebrauch aufbewahren. (Das Restwasser, dass sich im Sedimentfilter befindet vor der Aufbewahrung herausschütten).

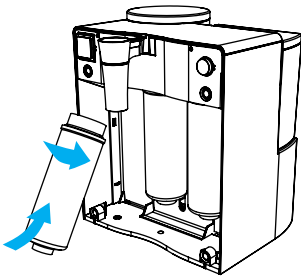

15. Den Aktivkohleblockvorfilter bis zum Anschlag per Hand wieder eindrehen.

**Achtung!** Wenn der Vorfilter nicht bis zum Anschlag eingedreht ist, kann er seine Aufgaben nicht erfüllen.

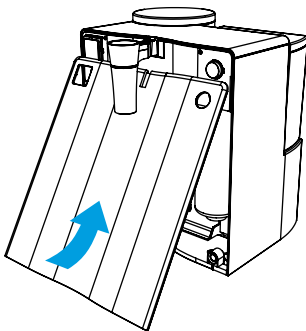

16. Die Frontblende wieder einsetzen.

Das Gerät ist betriebsbereit.

Spätestens nach sechs Monaten ab Kaufdatum (dem letzten Vorfilterwechsel) ist ein Vorfilterwechsel notwendig. Die Zeitabstände der Vorfilterwechsel sind abhängig von der Leitungswasserqualität. Stark belastetes Leitungswasser kann zu kürzeren Zeitabständen führen.

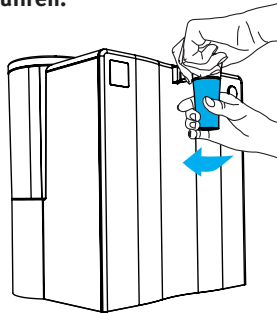

1. Sterilfilter herausnehmen. (Ausführlich Anleitung dazu, siehe Seite 26 – 27 der Bedienungsanleitung.)

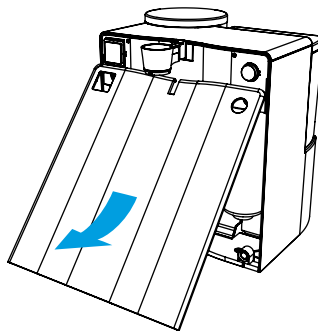

2. Die Frontblende ist mit vier Magneten befestigt. Die Frontblende vom Gerät lösen und nach unten wegziehen.

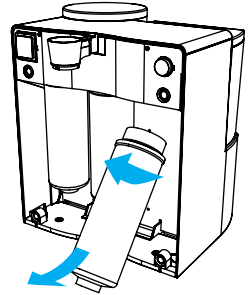

3. Keramikfilter (der dritte von links) herausdrehen.

**Tipp:** Damit der Keramikfilter nicht fällt, ihn in eine Tasse stellen (wenn der Keramikfilter fällt, kann er von innen brechen und ist dadurch unbrauchbar).

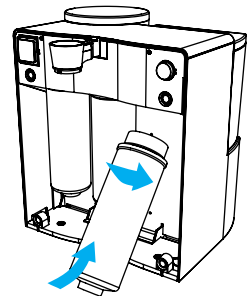

4. Den gelben Stöpsel aus dem neuen Vorfilter herausziehen und den Vorfilter per Hand an der Stelle des Keramikfilters eindrehen.

In diesem Zustand zwei Wasserreinigungen durchführen.



Nach beiden Durchläufen den Inhalt des Wassertanks wegschütten.

Dieser Vorgang dient der Entlüftung des Gerätes und gleichzeitig wird der neue Vorfilter durchgespült.

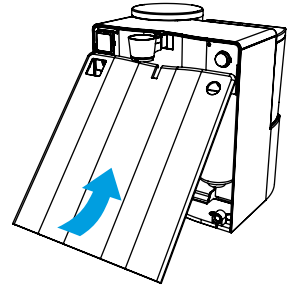
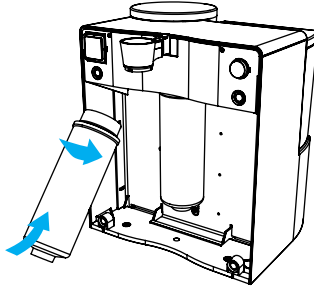

9. Die Frontblende wieder einsetzen.

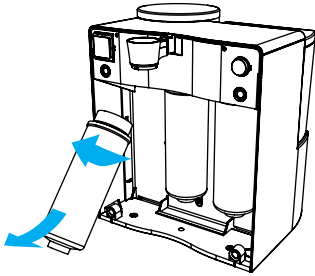

7. ...und an die für ihn vorgesehene Stelle (erste von links) bis zum Anschlag eindrehen.

**Achtung!** Wenn der Vorfilter nicht bis zum Anschlag eingedreht ist, kann er seine Aufgabe nicht erfüllen.

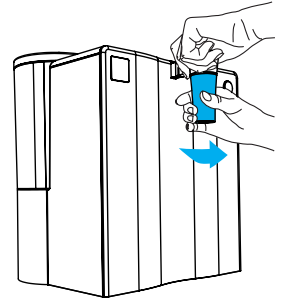

5. Den Vorfilter (linke Patrone) per Hand herausdrehen, nach unten abziehen und entsorgen.

10. Sterilfilter einsetzen. (Ausführlich Anleitung dazu, siehe Seite 26 – 27 der Bedienungsanleitung.)

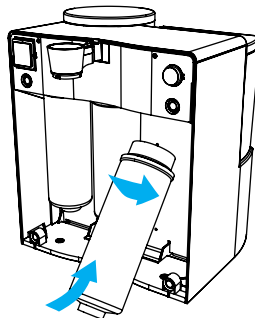
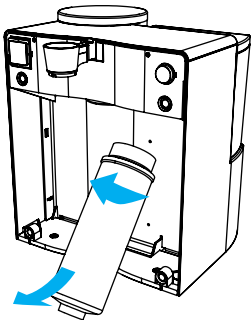

8. Den Keramikfilter wieder bis zum Anschlag eindrehen (dritte Stelle von links).

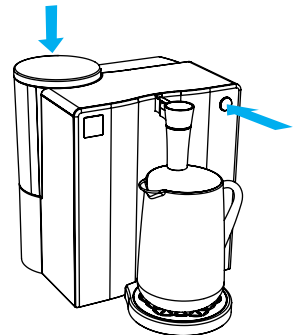

6. Vorfilter von der Stelle des Keramikfilters herausdrehen.

11. 1,8 L Leitungswasser in den Wassertank füllen und ein Gefäß unter den Wasserlauf stellen.

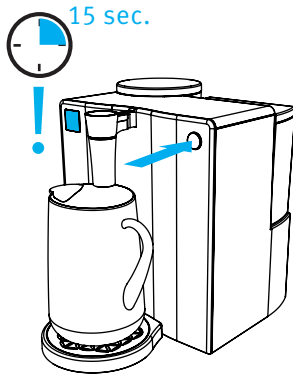

### 12. Membranspülung

Die Start-Stopp-Taste (genau **fünfzehn** Sekunden lang) gedrückt halten, bis im Display „RSP“ angezeigt wird. Danach die Start-Stopp-Taste loslassen. Die Membranspülung beginnt. Nach erfolgter Membranspülung (ca. 15 min) schaltet sich die **spring-time®** automatisch ab.

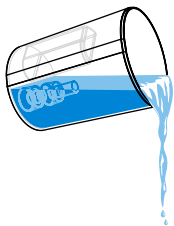

13. Das Wasser aus dem Wassertank und dem Gefäß wegschütten!

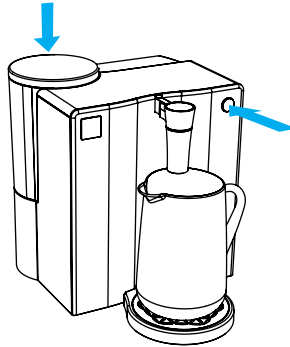

14. 1,8 L kaltes Leitungswasser in den Wassertank füllen und ein Gefäß unter den Wasserauslauf stellen. Durch kurzes leichtes drücken der Start-Stopp-Taste beginnt die Wasserreinigung (ca. 15 min).

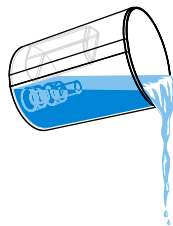

15. Nach dem Wasserdurchlauf das Wasser aus dem Wassertank und dem Gefäß wegschütten. Den Wassertank und das Gefäß sorgfältig mit Wasser ausspülen.

Das Gerät ist betriebsbereit.

Nach drei bis sechs Monaten ab Kaufdatum (dem letzten wechseln) ist ein Sterilfilterwechsel notwendig. Die Zeitabstände der Filterwechsel sind abhängig von der Leitungswasserqualität. Stark belastetes Leitungswasser kann zu kürzeren Zeitabständen führen.

1. Gerät vom Stromnetz trennen.

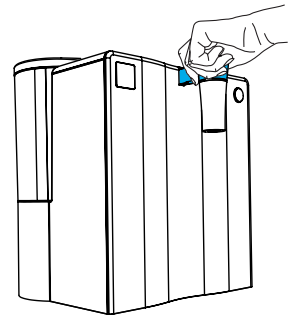

2. Mit der einen Hand den Bereich über dem Leuchtring festhalten.

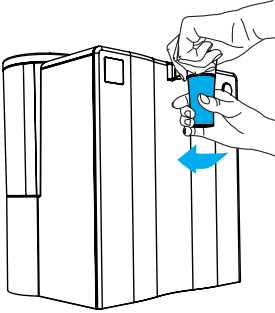

**3.** Mit der anderen Hand den Bereich unter dem Leuchtring ca. 5 mm nach links drehen.

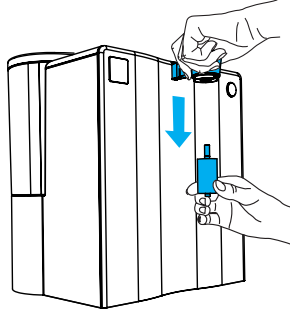

**5.** Mit einer Hand den oberen Bereich immer noch festhalten und den Sterilfilter mit der andern Hand nach unten wegziehen.

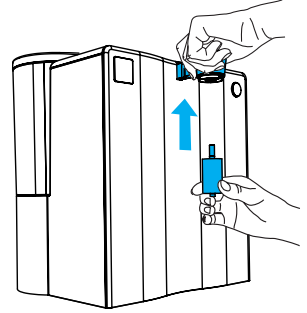

**7.** Den oberen Bereich immer noch festhalten und den neuen Sterilfilter, mit dem längeren Stutzen nach oben, einsetzen und nach oben drücken.

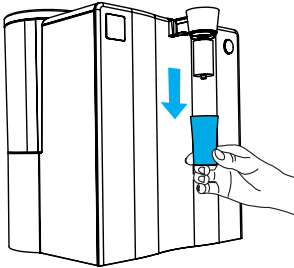

**4.** Die Kappe des Auslaufhahns nach unten wegziehen

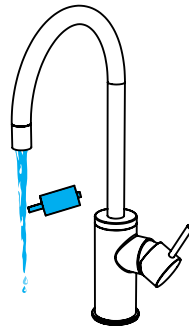

**6.** Bei dem neuen Sterilfilter den längeren Stutzen mit Wasser befeuchten.

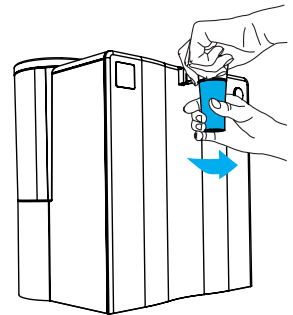

**8.** Den oberen Bereich immer noch festhalten. Die Kappe wieder aufziehen und den Verschluss nach rechts leicht festdrehen.

## Membranspülung

Um die Lebensdauer der Membran zu verlängern und um die Reduktionswerte zu verbessern, ist die *spring-time® premium* mit der Funktion Membranspülung ausgestattet. Die Membranspülung ist nach längerem Nichtgebrauch (ab ca. 14 Tagen) durchzuführen.

1. Leitungswasser in den Wassertank füllen (1,8 Liter).

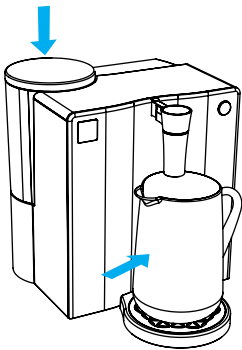

2. Den gefüllten Wassertank aufsetzen. Ein Gefäß unter den Wasserauslauf stellen. Aus dem Wasserauslauf tritt während der Membranspülung kein Wasser aus. (Das Gefäß wird vorsorglich unter den Wasserauslauf gestellt, da während der Membranspülung eventuell ein paar Tropfen austreten können).

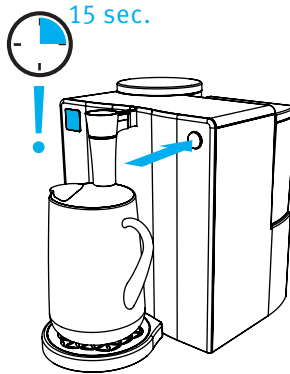

3. Die Start-Stopp-Taste (genau **fünfzehn** Sekunden lang) gedrückt halten, bis im Display „RSP“ angezeigt wird. Danach die Start-Stopp-Taste loslassen. Die Membranspülung beginnt. Nach erfolgter Membranspülung (ca. 15 min) schaltet sich die *spring-time®* automatisch ab.

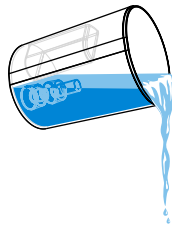

4. Das Wasser aus dem Tank wegschütten.

Das Gerät ist betriebsbereit.

Das Wasserreinigungsgerät lässt sich nicht einschalten.  
*Das Wasserreinigungsgerät ist nicht am Stromnetz angeschlossen.*  
 - Anschluss an das Stromnetz

Das Wasserreinigungsgerät startet den Reinigungsvorgang nicht.  
*Der Wassertank ist nicht gefüllt.*  
 - Wassertank füllen

Es kommt kein oder nur wenig Wasser aus dem Wasserauslauf:  
*Der Vorfilter könnte verstopft oder das Gerät verkalkt sein.*  
 - Entkalkung des Gerätes (siehe Seite 14 - 15).  
 - Vorfilterwechsel (siehe Seite 24- 26).

Der Wassertank ist undicht.  
*Verkalkung des Gerätes und der Ventile im Wassertank*  
 - Entkalkung des Gerätes (siehe Seite 14 - 15).  
 - Entkalkung der Ventile im Wassertank (siehe Seite 18).

Aus dem Gerät tritt Wasser aus.  
*Das Gerät ist verkalkt.*  
 - Entkalkung des Gerätes (siehe Seite 14 - 15).

- Entkalkung der Dichtungen am Gerät.

Im Wassertank befindet sich mehr Restwasser als gewöhnlich.  
*Das Gerät ist verkalkt / der Vorfilter ist nicht bis zum Anschlag eingedreht / die Membran ist voll.*  
 - Entkalkung des Gerätes  
 - Vorfilter bis zum Anschlag eindrehen.  
 - **aqua living®** bezüglich des Membranwechsels kontaktieren.

Sollte anschließend immer noch kein Wasser fließen, setzen Sie sich mit dem **aqua living®**- Kundendienst in Verbindung (siehe Seite 35).

Eine anderweitige Verwendung als die bestimmungsgemäße Verwendung ist nicht zulässig. Für hieraus resultierende Schäden haftet der Hersteller nicht. Bei technischen Veränderungen am Produkt verfällt jeglicher Gewährleistungs-/ Sachmängelhaftungsanspruch. Die Ersatzpflicht des Herstellers aus Produkthaftung und/ oder des Händlers aus Sachmängelhaftung entfällt bei Vornahme von technischen Veränderungen am Produkt.

Bei sämtlichen Arbeiten am Gerät sind alle zugehörigen Unterlagen sowie die Hinweise auf dem Display zu beachten. Bei unsachgemäßem Handeln entfällt jegliche Haftung des Herstellers.

Das Gerät erfüllt die Sicherheitsvorschriften des Landes, in dem es durch eine autorisierte **aqua living®** Organisation vertrieben wurde. Bei der Verwendung des Gerätes in einem anderen Land als dem Verkaufsland kann die Einhaltung örtlicher Sicherheitsstandards des anderen Landes nicht garantiert werden. **aqua living®** übernimmt deshalb keine Verantwortung für daraus resultierende Sicherheitsrisiken für den Nutzer.

Die Garantiezeit für die **spring-time® premium** beträgt 24 Monate. Die Garantie deckt lediglich Ausfälle oder Fehlfunktionen, die innerhalb der Garantiezeit bei normaler Nutzung auftreten und auf Material- oder Verarbeitungsfehler zurückzuführen sind.

Von der Garantie ausgenommen sind Verschleißteile wie z.B. Filter sowie Schäden, die durch Verkalkung des Gerätes oder unsachgemäße Behandlung zustande gekommen sind.

Die Garantie wird unter der Bedingung erteilt, dass das Gerät entsprechend der überreichten Bedienungsanleitung genutzt wird. Insbesondere sind die Vorfilterwechsel rechtzeitig vorzunehmen und das Gerät regelmäßig zu entkalken und zu desinfizieren.

Die Garantie wird ab Rechnungsdatum gültig. Diese Garantie gilt für den Gerätetyp **spring-time® premium**.

## ACHTUNG !

Die Garantie erlischt bei:

- Unsachgemäßem und nicht von aqua living vorgesehenen Einsatz des Gerätes.
- Reparaturen, die nicht von autorisierten Servicemitarbeitern durchgeführt wurden.
- Beschädigungen des Netzkabels.
- Jeglichen Umbauten am Gerät als auch Manipulation der Bauteile.
- Verwendung von nicht originalen **aqua living®**- Vorfiltern, Ersatz- und Zubehörteilen.
- Nicht regelmäßig durchgeführten Entkalkungen und Desinfektion des Gerätes.
- Unterschreiten einer Umgebungstemperatur des Gerätes von unter +2° C.
- Nicht oder zu spät durchgeführten Vorfilterwechsel.

---

Betriebsspannung: siehe Netzteil

---

Leistungsaufnahme:

- in Betrieb: < 28,0 W  
- Standby: < 2,5 W

---

Gehäusematerial: ASA  
thermoplastisches Material

---

Abmessungen

- Länge: ca. 300 mm  
- Tiefe ohne Tropfschale: ca. 280 mm  
- Tiefe mit Tropfschale: ca. 370 mm  
- Höhe: ca. 340 mm

---

Gewicht

- Filter trocken: ca. 8,0 kg  
- Filter nass: ca. 8,8 kg

---

Netzzuleitung: ca. 2,0 m

---

Wassertank: ca. 1,8 L

---

Wasserproduktion: bis 120 ml/min



**Notizen für den Vorfilterwechsel:**

<b>Datum</b>	<b>Bemerkungen</b>



  
Notizen für den Vorfilterwechsel:**Datum****Bemerkungen**

---

---

---

---

---

---

---

---

---

---

---

---

---

---

---

---

---

---

---

---

---

---

---

---



**Kundendienst und -Service**

Bei Störungen, die nicht beschrieben sind oder in Fällen, in denen die empfohlenen Vorgehensweisen die Probleme nicht beheben, wenden Sie sich bitte an den **aqua living®** Kundendienst.

Ihr Kundendienst  
und Kundenservice:

**Aqua Living GmbH & Co. KG**  
Gartenkamp 211  
49492 Westerkappeln  
Germany

Telefon:  
+49 5404 9180-0  
Telefax:  
+49 5404 9180-18

[www.aqualiving.de](http://www.aqualiving.de)  
E-Mail: [info@aqualiving.de](mailto:info@aqualiving.de)

***aqua living***<sup>®</sup>  
***watertechnology***

***aqua living***<sup>®</sup>  
*watertechnology*

**aqua living<sup>®</sup> GmbH & Co. KG**

Gartenkamp 211  
49492 Westerkappeln  
Germany

Telefon:

+49 5404 9180-0

Telefax:

+49 5404 9180-18

[www.aqualiving.de](http://www.aqualiving.de)

E-Mail: [info@aqualiving.de](mailto:info@aqualiving.de)